



ООО «Новаком»

# GSM/GPRS/GPS персональный трекер GNS-GT300

Руководство пользователя



|                    |                                |
|--------------------|--------------------------------|
| Название документа | GT300 Руководство пользователя |
| Редакция           | 2.01                           |
| Дата               | 2009-09-07                     |
| Статус             | Опубликовано                   |

**Общие замечания**

ООО «Новаком» предоставляет заказчикам данную информацию в качестве поддержки к устройству и техническим работам, связанным с эксплуатацией устройств, разработанных ООО «Новаком». Предоставляемая информация основана на запросах заказчиков. ООО «Новаком» не принимает обязательств по какому бы то ни было независимому поиску соответствующей дополнительной информации, включая любую, возможно, являющуюся предметом правообладания заказчика. Помимо этого, на заказчика или системного интегратора заказчика возлагается аттестация систем, включающих данный продукт, произведенный ООО «Новаком». Все спецификации, приведенные ниже, могут быть изменены.

## Содержание

|   |    |
|---|----|
| Содержание.....   | 3  |
| История изменений.....                                    | 4  |
| 1. Введение.....  | 5  |
| 2. Начало работы.....                                     | 6  |
| 2.1. Перечень элементов.....                              | 6  |
| 2.2. Зарядка аккумулятора.....                            | 6  |
| 2.3. Установка SIM-карты.....                             | 7  |
| 3. Описание аппарата.....                                 | 8  |
| 3.1. Внешний вид.....                                     | 8  |
| 3.2. Описание клавиш и интерфейса MINI USB.....           | 8  |
| 3.3. Описание значков.....                                | 10 |
| 4. Основные функции.....                                  | 11 |
| 4.1. Включение и выключение GNS-GT300.....                | 11 |
| 4.2. Ввод PIN-кода SIM-карты.....                         | 11 |
| 4.3. Выполнение вызова с быстрым набором.....             | 11 |
| 4.4. Выполнение экстренного вызова.....                   | 11 |
| 5. Меню функций (Function).....                           | 12 |
| 5.1. Call History/история вызовов.....                    | 12 |
| 5.2. Check GPS/проверка GPS.....                          | 13 |
| 5.3. Message/Сообщения.....                               | 13 |
| 5.4. Sound/звук.....                                      | 13 |
| 5.5. Settings/настройки.....                              | 13 |
| 5.6. Alarm/будильник.....                                 | 14 |
| 5.7. Contact/контакты.....                                | 14 |
| 6. Информация об устранении неполадок и безопасности..... | 15 |
| 6.1. Устранение неполадок.....                            | 15 |
| 6.2. Информация о безопасности.....                       | 16 |

## 1. Введение

GNS-GT300 это мощный трекер с GPS для персонального трекинга. Высочайшая чувствительность устройства, быстрый TTFF и четыре диапазона частот GSM (850/900/1800/1900) обеспечивают контроль местоположения с серверного приложения или иного устройства в реальном времени или периодически. На основе встроенного протокола @Track GT300 поддерживает связь с сервером в сети GPRS/GSM для передачи отчетов об опасных ситуациях, пересечении границ гео-зон, снижении уровня заряда аккумулятора или плановых отчетов о положении GPS. Обеспечивается и ряд дополнительных функций. Пользователь имеет возможность быстро набрать заранее запрограммированный телефонный номер с помощью одной из четырех кнопок быстрого вызова или кнопки тревожного вызова. Системному интегратору предоставляется удобная связь с GT300 по протоколу @Track.

## 2. Начало работы

### 2.1. Перечень элементов

- 1 Трекер GNS-GT300
- 2 Li-ion аккумулятор 850 мА/ч
- 3 Адаптер питания для сети переменного тока
- 4 USB гарнитура

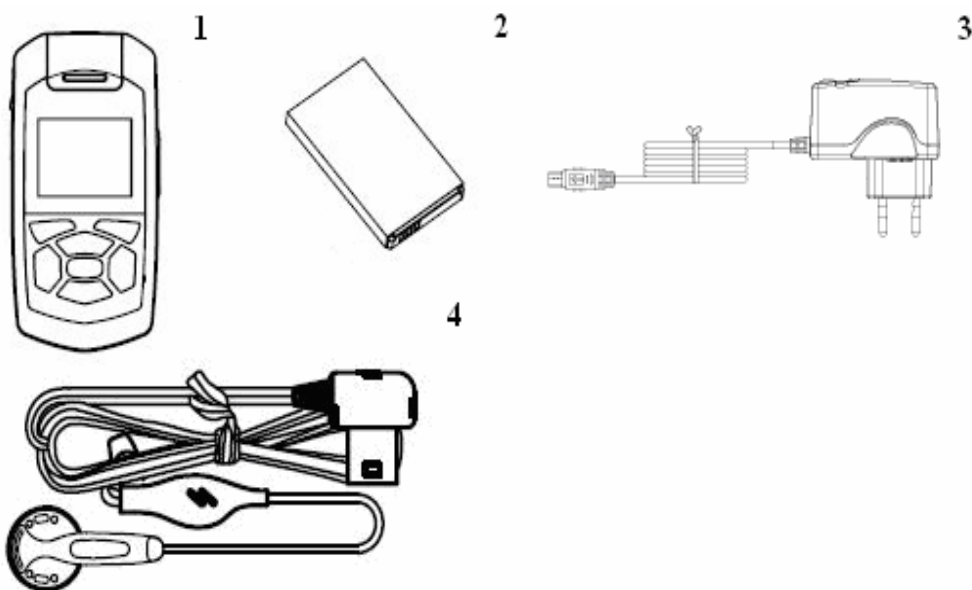

- Дата-кабель Mini-USB "Data\_Cable\_M" (данный кабель поставляется только для системных интеграторов или администраторов серверного приложения. В состав комплектации GT300 он не включается).

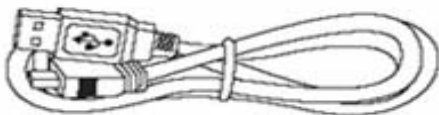

### 2.2. Зарядка аккумулятора

- Для зарядки аккумулятора GT300 подключить адаптер переменного тока.
- Вставить его в исправную розетку электрической сети.
- В ходе зарядки индикатор емкости батареи в области уведомлений пульсирует; зарядка в выключенном состоянии также индицируется на дисплее.
- Когда индикатор зарядки в области уведомлений заполнен и не пульсирует, процесс зарядки окончен. Окончание зарядки отображается на дисплее и при режиме "power off" (отключен).
- Зарядить аккумулятор можно также через USB кабель, соединив им GT300 с ПК.

- Обычно процесс зарядки заканчивается через 3 часа.  
**Примечание: Перед работой с GT300, следует полностью зарядить батарею.**



### 2.3. Установка SIM-карты

- Выключить GT300; снять крышку отсека и вынуть аккумулятор.
- Сместить и приподнять вверх крышку слота для SIM-карты, вставить на место карту, вдвигая в указанном направлении, закрыть крышку слота и надавить на нее до фиксации;
- Установить аккумулятор и крышку.

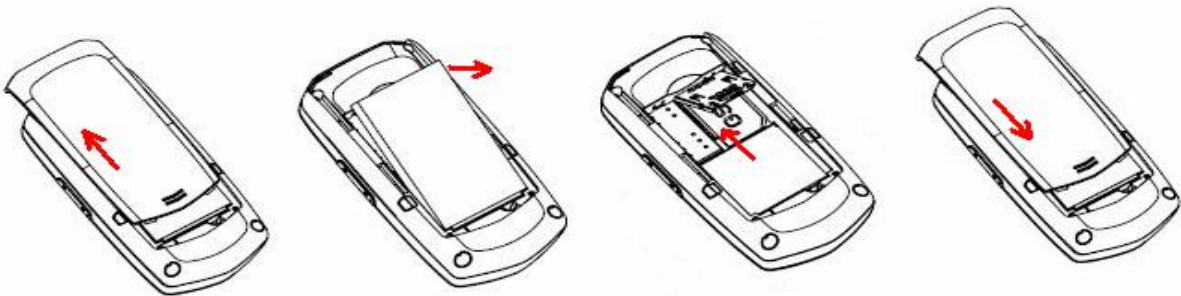

### 3. Описание аппарата

#### 3.1. Внешний вид



#### 3.2. Описание клавиш и интерфейса MINI USB

| Функции клавиш                 |   |
|--------------------------------|---|
| Клавиша включения/выключения   | <ul style="list-style-type: none"> <li>Нажать клавишу для включения/отключения GT300</li> <li>В режиме standby (ожидание), нажатие клавиши блокирует/разблокирует клавиатуру.</li> </ul>  |
| Клавиша громкость (Volume) +/- | <ul style="list-style-type: none"> <li>В режиме ожидания нажатие этой клавиши увеличивает или уменьшает громкость звукового сопровождения нажатий клавиш;</li> <li>При активном голосовом соединении нажатие этой клавиши увеличивает или уменьшает громкость.</li> <li>Когда на дисплей выведено меню, этой клавишей производится перемещение вверх/вниз.</li> <li>Нажать эту клавишу для установки времени оповещения.</li> </ul> |











|  |   |
|--|---|
| <p>Левая программная клавиша (soft key).</p> | <ul style="list-style-type: none"> <li>• В режиме ожидания нажатие данной клавиши обеспечит вход в главное меню.</li> <li>• Нажать для выполнения функции, обозначенной в нижнем левом углу дисплея.</li> <li>• После выбора контакта, нажатие этой кнопки вызывает набор номера.</li> <li>• При входящем вызове, нажать для ответа.</li> </ul>   |
| <p>Правая программная клавиша</p>            | <ul style="list-style-type: none"> <li>• Нажать для выполнения функции, обозначенной в нижнем правом углу дисплея.</li> <li>• При голосовом соединении нажать для завершения вызова.</li> <li>• При входящем вызове нажать, чтобы его отклонить.</li> <li>• В режиме ожидания, нажатие этой клавиши переключает в общий режим (General) или тихий (Silent).</li> </ul>  |
| <p>Быстрый набор клавиши (1, 2, 3, 4)</p>    | <ul style="list-style-type: none"> <li>• В режиме ожидания, нажать одну из кнопок для отображения предустановленного контакта.</li> <li>• В режиме меню нажатия клавиш быстрого вызова 1 или 3 позволяет переместить выделение вверх или вниз.</li> <li>• В большинстве подменю нажатие клавиши быстрого вызова 2 возвращает на предыдущий уровень;</li> <li>• Нажатие клавиши быстрого вызова 4 позволяет открыть следующее меню.</li> </ul> |
| <p>Клавиша SOS</p>                           | <ul style="list-style-type: none"> <li>• Нажатие этой клавиши приводит к набору номера SOS вне зависимости от того, что показывает дисплей.</li> <li>• Если SIM-карта защищена PIN-кодом, для ввода соответствующих цифр надо нажать эту клавишу.</li> </ul>  |

|  |  |
|--|--|
| <p><b>Описание интерфейса MINI USB</b></p> |  |
| <p>Интерфейс MINI USB</p>                  | <p>В этот разъем подключается адаптер переменного тока для зарядки аккумулятора.</p> |
|  | <p>Чтобы воспользоваться USB гарнитурой, ее включают в этот разъем.</p>              |

**Примечание:** В данном руководстве фраза "нажать клавишу" означает нажатие клавиши с последующим освобождением; "Удерживать нажатой клавишу" означает нажатие клавиши и удержание ее в этом состоянии не менее двух секунд.



### 3.3. Описание значков

| Значок  | Значение                                | Местоположение на   |
|---|---|---------------------|
|    | Интенсивность сигнала сети              | Область уведомлений |
|    | Соединение GPRS                         | Область уведомлений |
|    | Клавиатура заблокирована                | Область уведомлений |
|    | Активирован режим "Без звука"           | Область уведомлений |
|  | Активирован режим гарнитуры             | Область уведомлений |
|  | Режим звонка                            | Область уведомлений |
|  | Режим вибрации                          | Область уведомлений |
|  | Принято короткое сообщение              | Область уведомлений |
|  | Активен будильник                       | Область уведомлений |
|  | Отображение степени заряда аккумулятора | Область уведомлений |
|  | Пропущенные вызовы                      | Область уведомлений |

## 4. Основные функции

### 4.1. Включение и выключение GT300

Для включения GT300 следует удерживать нажатой клавишу. включения/выключения. Во включенном состоянии удерживание нажатой клавиши включения/выключения выключает GT300.

### 4.2. Ввод PIN-кода SIM-карты

Если в GT300 вставлена SIM-карта, защищенная PIN-кодом, перед использованием трекера необходимо ввести правильный PIN-код.

- Нажать клавишу быстрого вызова 2/4 для перемещения в боковом направлении прямоугольной области выделения на дисплее.
- Нажать клавишу **SOS** для ввода соответствующей цифры; нажать правую дисплейную клавишу для исправления ошибки.
- Завершить ввод нажатием левой программной клавиши.
- В случае ввода правильного Pin-кода на дисплее отобразится сообщение о том, что номер принят.

**Примечание:** Обычно доступно три попытки ввода PIN-кода, далее SIM-карта блокируется. После этого необходимо получить у провайдера SIM-карты код PUK для разблокирования карты.

### 4.3. Выполнение вызова с быстрым набором

- Пользователь может иметь 20 заранее запрограммированных номеров контактов с помощью серверного приложения, причем первые четыре из них будут номерами быстрого вызова.
- Когда требуется произвести телефонный вызов, следует нажать клавишу быстрого вызова x, а затем - левую программную клавишу для вызова данного номера.
- Для отказа от вызова по ходу набора, нажать правую программную клавишу.
- Когда принят вызов, устройство находится в состоянии разговора.
- Нажатие правой программной клавиши позволяет завершить разговор.

### 4.4. Выполнение экстренного вызова

- Предварительно необходимо назначить номер SOS.
- В любой момент пользователь может нажать и удерживать нажатой клавишу **SOS** для вызова соответствующего номера для помощи в экстренной ситуации.

## 5. Меню функций (Function)

### Древовидная структура меню

1. **Call History** / история вызовов
  - 1.1 **Missed Calls** / пропущенные вызовы
  - 1.2 **Dialed Calls** / выполненные вызовы
  - 1.3 **Received Calls** / принятые вызовы
  - 1.4 **Delete Call Logs** / удалить историю вызовов
2. **Check GPS** / проверить GPS
3. **Messages** / сообщения
  - 3.1 **Inbox** / входящие
  - 3.2 **Delete Inbox** / удалить входящие
4. **Sound** / звук
  - 4.1 **Alert Mode** / режим будильника
  - 4.2 **Ring Tone** / звук звонка
  - 4.3 **Ring Volume** / громкость звонка
  - 4.4 **Keypad Volume** / громкость сигнала клавиш
  - 4.5 **Alarm Tone** / звук будильника
  - 4.6 **Message Tone** / звук сообщения
5. **Setting** / настройки
  - 5.1 **Time and Date** / время и дата
  - 5.2 **Language** / язык
  - 5.3 **LCD Backlight** / подсветка LCD
  - 5.4 **LCD Contrast** / контраст LCD
  - 5.5 **Auto Keypad Lock** / автоматическая блокировка клавиатуры
  - 5.6 **Auto Answer** / автоматический ответ
  - 5.7 **Restore Factory Setting** / восстановление заводских настроек
6. **Alarm** / будильник
7. **Contact** / контакты
  - 7.1 **Speed Dial** / быстрый набор
  - 7.2 **Controlled Contact** / авторизованный номер
  - 7.3 **SIM Contact (optional)** / контакты SIM-карты (дополнительно)
  - 7.4 **SOS number** / номер SOS

**Примечание:** Меню **SIM Contact** отображается только, если в настройках GT300 выбрана функция использования контактов SIM-карты.

### 5.1. Call History / история вызовов

История вызовов сохраняет последние двадцать пропущенных/принятых и выполненных вызовов.

Для входа в меню истории вызовов достаточно нажать левую клавишу. В этом меню четыре пункта: “**Missed calls**”, “**Dialed calls**”, “**Received calls**”, “**Delete call logs**”. Нажимая клавиши быстрого вызова 1...3 можно пролистать записи, а нажатие левой программной клавиши позволяет войти в выбранный пункт.

- Пропущенные вызовы: перечень пропущенных вызовов
- Выполненные вызовы: перечень выполненных вызовов
- Принятые вызовы: перечень принятых вызовов

- Очистить списки вызовов: Если в списках содержатся записи, имеется возможность удалить сведения о пропущенных, выполненных и принятых вызовах. Также доступен пункт “**Delete All**”, позволяющий удалить все записи.

## 5.2. Check GPS / проверить GPS

Для включения функции проверки GPS надо нажать левую программную клавишу. GT300 осуществит соединение GPS и предпримет попытку определения местоположения. После успешного определения местоположения, трекер отобразит информацию о положении, включая долготу, широту, скорость и т.д. Затем, в соответствии с сохраненной настройкой "свой город" (home city) и "переход на летнее время" GT300 автоматически скорректирует системное время с UTC (координированное универсальное время).

**Примечание: Выбор пользователем различных вариантов "свой город" связан с различными временными зонами.**

## 5.3. Message / Сообщения

В этом разделе меню только два пункта “**Inbox**” и “**Delete Inbox**”.

- **Inbox** / входящие:

GT300 уведомляет о приеме сообщения. Если пользователь не открывает его сразу, в области уведомлений дисплея появляется значок "Непрочитанное сообщение". При отсутствии места для сохранения сообщений, на дисплее появляется пульсирующий значок нового сообщения.

Чтобы прочесть сообщение из списка, нужно нажать левую программную клавишу. При желании удалить данное сообщение следует нажать левую программную клавишу и подтвердить операцию, повторным нажатием левой программной клавиши.

**Примечание: Емкость хранения входящих сообщений - 200 (сообщения хранятся в трекере).**

- **Delete Inbox** / удалить входящие: Для удаления входящих нажать левую программную клавишу и подтвердить операцию ее повторным нажатием.

## 5.4. Sound / звук

Меню содержит шесть пунктов:

- **Alert Mode** / режим будильника: звонок или вибрация
- **Ring Tone** / звук звонка: 25 вариантов звуков
- **Ring Volume** / громкость звонка: уровни от 1 до 7
- **Keypad Volume** / громкость сопровождения нажатия клавиш: уровни от 1 до 7
- **Alarm Tone** / звук будильника: 25 вариантов звуков
- **Message Tone** / звук сообщения: 10 вариантов или без звука

## 5.5. Settings / настройки

Меню содержит семь пунктов:

- **Time and Date** / время и дата:
  - Set Home City** / выбрать "свой город" из 77 городов.
  - Set Time/Date** - установка текущего времени и даты для GT300 в выбранном формате.
  - Set Format** - настройка формата времени и даты
- **Language** / язык: выбрать язык.
- **LCD Backlight** / подсветка LCD: выбор уровня подсветки
- **LCD Contrast** / контраст LCD: выбор уровня контраста.
- **Auto Keypad Lock** / автоматическая блокировка клавиатуры: Возможен выбор значений 5, 30 с, 1 или 5 мин. после чего в режиме ожидания клавиатура автоматически блокируется При выборе значения **off** (откл.) автоматическая блокировка клавиатуры отключается.
- **Auto Answer** / автоматический ответ: включен/отключен.

## 5.6. Alarm/будильник

В GT300 можно установить до пяти будильников, и они работоспособны даже при выключенном трекере (power off).

Выбрать один будильник и настройки - вкл./выкл., время, повтор, короткий сон (минуты), режим оповещения.

## 5.7. Contact / контакты

Не смотря на всего четыре клавиши быстрого вызова, GT300 может хранить в "авторизованных контактах" до 20 контактов. Для изменения этих номеров используется беспроводное соединение.

В данном меню три пункта:

- **Speed Dial** / быстрый набор: отображаются номера клавиш быстрого набора с 1 по 4.
- **Controlled Contact** / авторизованный номер: отображение всех авторизованных номеров. Для набора выбранного номера нажать клавишу **Send**.
- **SIM Contact** / контакты SIM: отображение всех номеров, сохраненных на SIM-карте. Для набора выбранного номера нажать клавишу **Send**.

**Примечание:** Данное меню отображается только при активации функции контактов SIM-карты в GT300.

- **SOS number** / номер SOS: отображение текущего номера SOS вызова.

## 6. Информация об устранении неполадок и безопасности

### 6.1. Устранение неполадок

| Проблема                    | Возможная причина   | Решение  |
|-----------------------------|---|--|
| Плохой прием                | Эксплуатация устройства в местах ослабленного приема, например, рядом с высокими строениями или в условиях экранирования радиоволн.   | Подобных условий следует избегать  |
|                             | Эксплуатация устройства при перегруженной сети, например, в часы пик линии заняты и связь невозможна.   | Подобных условий следует избегать  |
|                             | В связи с расстоянием от базовой станции сети.  | Пользователь может запросить у провайдера сетевых услуг  |
| Эхо или шум                 | Вызвано элементами сетевой аппаратуры, региональная проблема.   | Разорвать соединение и произвести вызов повторно. Повторное соединение может оказаться лучшего качества. |
|                             | В некоторых районах имеются линии низкого качества.   |  |
| Сокращение времени ожидания | Время ожидания связано с типом сети.  | При нахождении в условиях ослабленного приема следует временно   |
|                             | Необходима замена батареи   | Заменить батарею   |
|                             | В условиях плохого приема устройство продолжает передачу для поиска сети, что вызывает повышенный расход электроэнергии, и, следовательно, снижает длительность времени ожидания. | Следует перенести устройство на участок с сильным сигналом или временно отключить.                       |
| Невозможно включить         | Разряжена батарея.  | Проверить степень заряженности или зарядить.   |

|                                  |   |   |
|----------------------------------|---|---|
| Сбой функций SIM-карты           | SIM-карта повреждена  | Обратиться к оператору связи  |
|                                  | SIM-карта не вставлена надлежащим образом                     | Проверить правильность установки                                      |
|                                  | Посторонний материал на металлических поверхностях SIM-карты. | Очистить чистой тканью металлические контакты SIM-карты               |
| Невозможность соединения с сетью | Недействительная SIM-карта                                    | Обратиться к местному сотовому оператору                              |
|                                  | Слабый сигнал   | Переместить устройство в условия уверенного приема и попытаться снова |
|                                  | Нахождение вне сети GSM                                       | Обратиться к оператору  |
| Ошибочный код PIN                | Последовательный ввод ошибочного пароля три раза              | Обратиться к оператору  |
| Невозможен заряд аккумулятора    | Повреждение аккумулятора или зарядного устройства.            | Заменить аккумулятор или зарядное устройство                          |
|                                  | Зарядка при температуре ниже -10°C или выше 45°C              | Сменить условия зарядки   |
|                                  | Плохой контакт  | Проверить надежность подключения вилки                                |

## 6.2. Информация о безопасности

- Не подвергать устройство воздействию жидкостей.
- Не хранить устройство в условиях влажности, загрязнений и запыленности..
- Не подвергать воздействию экстремальных температур.
- Не размещать в или вблизи устройств, излучающих микроволновую энергию.
- Не эксплуатировать и не хранить вблизи легковоспламеняющихся материалов.
- Не эксплуатировать устройство в местах, где это запрещено, без специального разрешения.
- Избегать падений, воздействий тяжелых предметов и приложения чрезмерного давления на устройство.
- Не вскрывать, не вносить никаких изменений в устройство или его аксессуары.
- Использовать с устройством только одобренные производителем аксессуары.